

KVALITET ■ SÄKERHET ■ FUNKTION

# MONTERINGS ANVISNING

---

# FLEXY

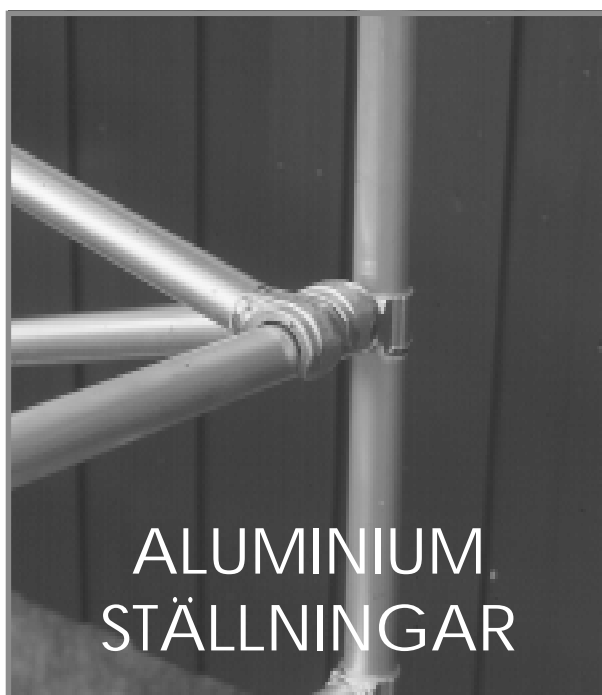

SNABB och ENKEL MONTERING



# Monteringsanvisning

## FLEXY

Steens Mekaniska har lång erfarenhet och stora kunskaper om byggbranschen och dess behov. FLEXY aluminiumställningar är av högsta tänkbara kvalitet med oändliga variationsmöjligheter.

### Produktfakta

Aluminium    Ø 51 mm

Godstjocklek    2 mm

Europeiska standarden HD 1004

Lastklass 3 Maxlast 200 kg/m<sup>2</sup>

Typkontrollerad av SP,

typkontrollintyg nr. 199101



### Funktion

FLEXY är enkel, flexibel och helt underhållsfri med flera intressanta finesser.

Montering, demontering och justering är enkelt. Flexy trappställning har en inbyggd steg i ramen. Kvaliten är genomgående mycket hög och Flexy uppfyller högt ställda krav.

Flexy aluminiumställningar tillverkas i Sverige, vilket borgar för säkra leveranser.

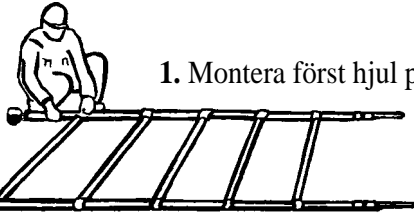

1. Montera först hjul på två stegramar.



2. Res upp en av stegramarna. Fäst ett horisontalstag i ett av stegramens vertikala rör strax ovanför fotkopplingen.

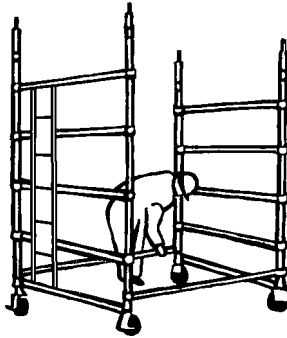

3. Res upp den andra stegramen. Fäst horisontalstagets andra ände på samma sätt som i punkt 2. Fäst därefter ytterligare ett horisontalstag.

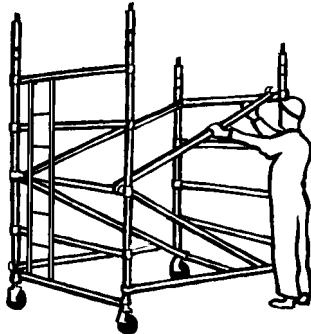

4. Montera 4 diagonalstag enl. figur! På de smala ramarna räcker det med 2 st diagonalstag fästa på horisontalerna intill vertikalen i stegramen. Alla diagonalstag skall härvid placeras på samma långsida.

# Monteringsanvisning

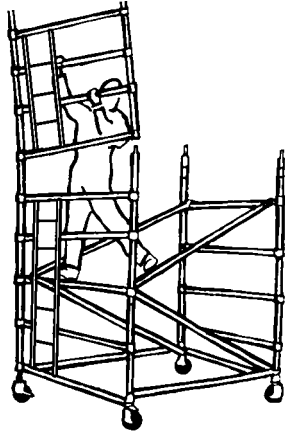

5. Ytterligare två stegramar monteras. Stegramar med steg monteras alltid på samma sida.

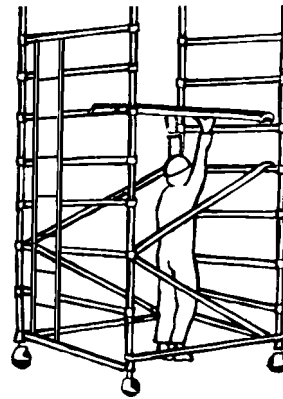

6. Den första plattformen läggs på plats. Se till att låsningen av plattformen är i funktion.

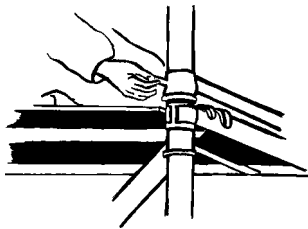

7. Vrid ringarna så att tappen kommer i låsläge. Kontrollera att ramarna är ordentligt låsta.

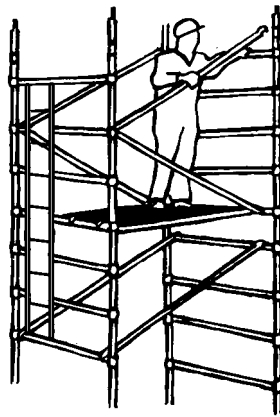

8. Montera diagonalstag på samma sätt som tidigare enl. figur.

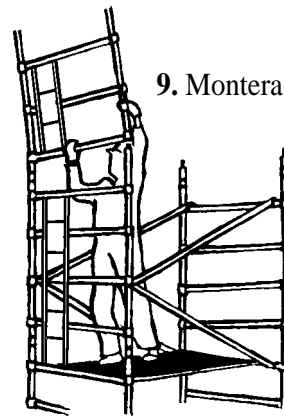

9. Montera ytterligare stegramar.

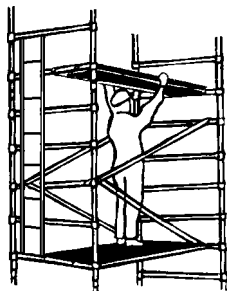

10. Lägg upp fler plattformar.

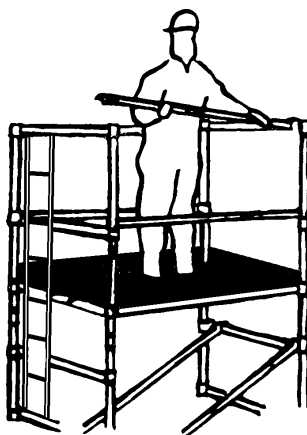

11. När du nått önskad höjd avsluta med två räckeramar, två plattformar (den ena med lucka) och, om så erfordras, fotlist (se under "kontrollera att" nedan). Se till att luckan är placerad rakt över stegen och öppnas mot ställningens utsida. Som skyddsräcke monteras horisontalstag.

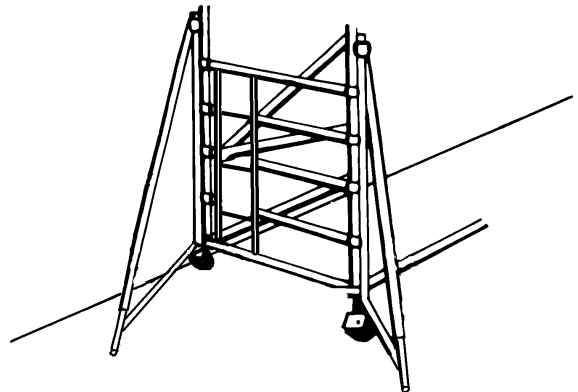

12. Vid höga ställningar skall stödben användas enl. tabell.

Fäst ett stödben i varje hörn av ställningen i ca 45 grader vinkel. Stödbenets övre del skall fästas intill och alldeles under horisontalen vid ringen. Om teleskopben används, dra ut teleskopbenen tills dess att gummifoten är i kontakt med marken.

Lås teleskopbenen genom att dra åt vingmuttern ordentligt.

# Säkerhetsföreskrifter

## MONTERING

Kontrollera att alla komponenter finns på plats och att de fungerar tillfredsställande se tabellerna. Vi rekommenderar att två personer monterar ställningen.

Kontrollera att marken, på vilken ställningen skall monteras och förflyttas, är tillräckligt fast och jämn för att bära en ställning och att inga hinder finns som kan påverka säkerheten.

Den säkra arbetsbelastningen är 200 kg/m<sup>2</sup> jämnt fördelat. Detta får inte överskridas.

Man måste alltid klättra i ställningens insida under montering genom att använda den integrerade stegen som också alltid skall användas under pågående arbeten.

Använd aldrig lådor eller stegar på plattformen för att uppnå extra höjd.

## LYFT AV UTRUSTNING

Komponenter för ställningen måste vid lyft säkras med en pålitlig lyftanordning (exempelvis rep) genom att göra en rejäl knut (exempelvis dubbelt halvslag eller glidknut) för att åstadkomma en säker fastsättning. All lyft eller nedsänkning av komponenter, verktyg och material skall ske från ställningens bas. Se till att inte överstiga tillåten belastning av plattformarna.

## STÖDBEN

Stödben skall alltid monteras när så är angivet i tabellerna. I de fall då det är en begränsad fri yta för stödben kontakta din leverantör för rådfrågning.

Markytan måste bestå av fast material (exempelvis inte lös sand) och ställningen får ej placeras så att ett individuellt stödben överbelastas.

## FÖRFLYTTNING

Ställningen får endast förflyttas genom mänsklig kraft och endast från basen.

Vid förflyttning av ställningen, ta hänsyn till elektriska apparater, speciellt upptill, samt kablar och trådar eller rörliga maskindelar.

Ingen personal eller material får finnas på ställningen vid förflyttning.

Försiktighet skall iakttas när man rullar ställningen över ojämn eller sluttande mark och se till att låsa upp och låsa hjulen. Om stödben monterats skall dessa lyftas tillräckligt ovanför marken för att gå fria från markhinder.

## DEMONTERING

Demontering görs i omvänd ordning jämfört med monteringsförfarandet.

# Under användning

Se upp för höga vindstyrkor vid, byiga eller starka vindar. Vi rekommenderar att vid vindstyrkor över 8,0 meter/sekund upphöra att arbeta på ställningen. Om vindarna övergår till stark vind och förväntas uppnå 11,0 meter/sekund, staga ställningen mot en fast konstruktion. Om vinden förväntas uppgå till stormstyrka, över 18 meter/sekund, skall ställningen monteraras ned.

Vindbeskrivning	Beaufort skala	Beaufort nr	Hastighet i m/sek.
Medium vind	Lyfter damm och lösa papper små grenar bryts av	4	4-6
Stark vind	Stora grenar i rörelse telegraftrådar visslar	6	11-14
Stormstyrka	Grenar bryts av, svårt att gå	8	17-21

Se upp för öppna gavlar hos byggnader, vid hörn etc. som kan öka vindhastigheten (tunnel-effekt).

Misshandla inte utrustning. Skadade eller felaktiga komponenter skall aldrig användas.

Den monterade ställningen är en arbetsplattform och skall inte användas som tillträde till andra byggnader.

Se upp för horisontella krafter (till exempel maskiner) som kan påverka stabiliteten. Max horisontell kraft 20 kg.

Rullställningar är inte konstruerade för att hängas eller hissas.

Högre ställning utomhus bör bindas fast så att den, under icke arbetstid, är säkrad mot eventuella vindförändringar.

## VÄGGSTAG

Väggstag måste användas om ställningen går över gällande maximihöjd eller när det är risk för instabilitet. Det skall vara stabila 2-vägsstag fastsatta i stegramens båda stolpar. Stagen skall säkras i en solid byggnad eller konstruktion.

## UNDERHÅLL

Alla komponenter och deras delar skall inspekteras regelbundet för att fastställa skada, särskilt i svetsen. Förlorade komponenter skall ersättas. Defekta komponenter skall repareras eller ersättas. Justerbara bengångar skall rengöras och smörjas för att de skall löpa lätt.

# Komponentlista

## Stegamar

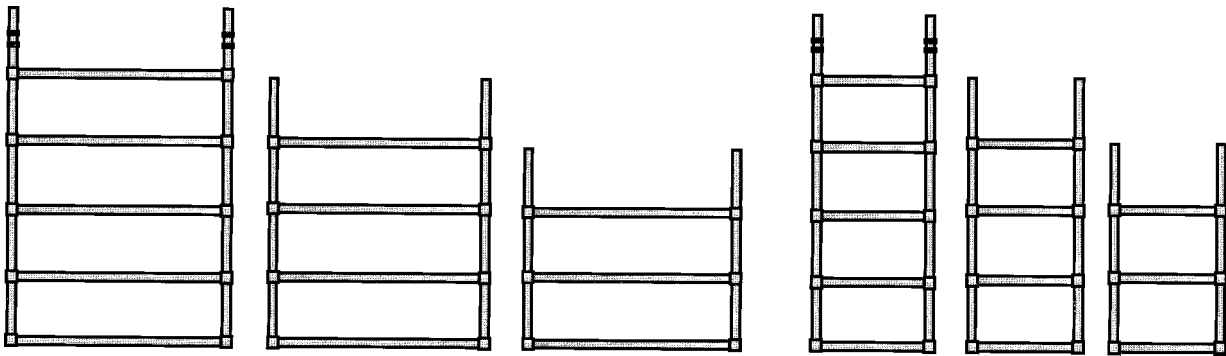

25  
Vikt 11,0 kg

24  
Vikt 7,0 kg

23  
Vikt 7,0 kg

95  
Vikt 8,5 kg

94  
Vikt 6,5 kg

93  
Vikt 5,0 kg

## Stegamar med steg

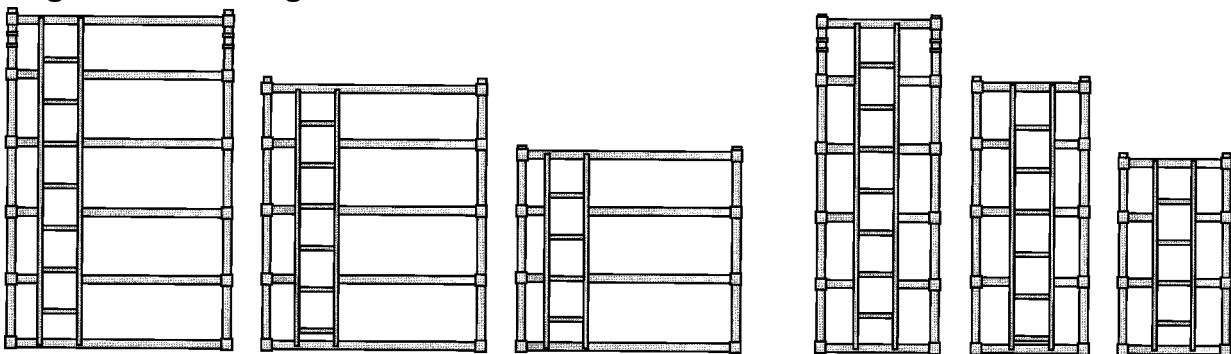

25S  
Vikt 15,0 kg

24S  
Vikt 12,0 kg

23S  
Vikt 10,0 kg

95S  
Vikt 11,5 kg

94S  
Vikt 9,5 kg

93S  
Vikt 7,5 kg

## Hjul Ø 200 mm

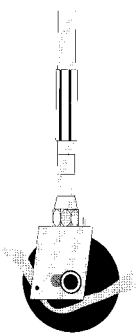

111  
Vikt 5,5 kg

## Plattformer med och utan lucka

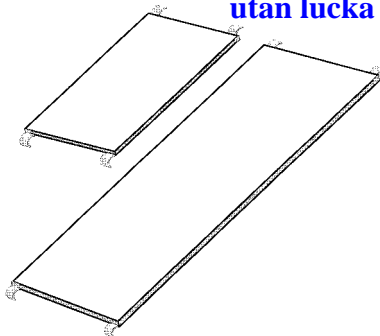

51 151 53 153  
Vikt 13,5 13,5 26,0 26,0

## Räckesramar

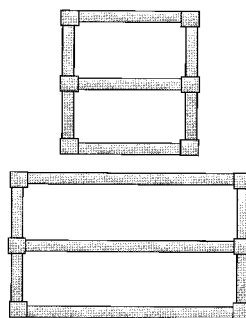

61 62  
Vikt 6,5 5,0

## Horisontal- och diagonalstag

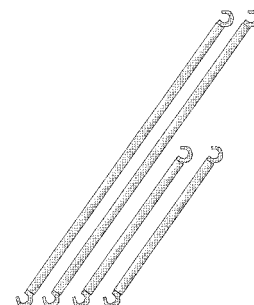

33 43 31 141 41  
Vikt 3,0 3,1 1,8 2,0 2,4

## Steg med stöd

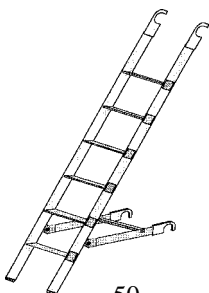

50  
Vikt 7,0 kg

## Stödben

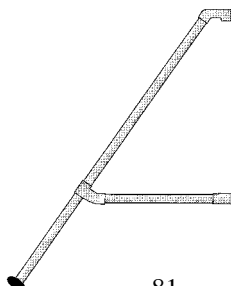

81  
Vikt 4,0 kg

## Stödben teleskop

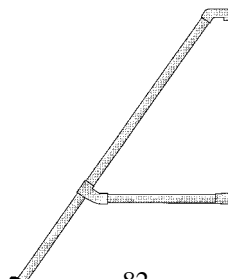

82  
Vikt 6,0 kg

## Fotlist

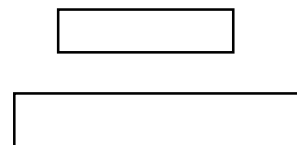

1,4x3,0	700	vikt 11,0 kg
1,4x1,7	800	vikt 11,0 kg
0,7x1,7	900	vikt 10,0 kg
0,7x3,0	1000	vikt 10,0 kg



## Kontrollera att:

- sektionerna är ordentligt låsta
- ställningen är oskadad och att alla delar finns på plats
- det är Flexy originaldelar
- underlagets bärlighet och jämnhet är tillräckligt och att det är horisontellt
- ingen befinner sig på ställningen då den flyttas
- plattformar ej läggs på diagonal- eller horisontalstag mellan ställningstorn (de är ej dimensionerade för det)
- ställningen står vertikalt och lutar högst 1:100.  
Vid behov justera hjulens höjder med justerskruvarna
- stödben användes när så är angivet
- plattformarna ej belastas med mer än 200 kg/m<sup>2</sup>
- räcken är monterade på det plan där arbete sker
- horisontalstagen är monterade på insidan av spirorna
- fotlister är på plats vid byggnadsarbete eller när det annars finns risk för nedfallande föremål
- ställningen är förankrad när det är risk för stark vind
- stagen är riktigt låsta
- hjulen är låsta
- alla som arbetar med Flexyställning känner till dessa anvisningar

## Under användning:

- Vi rekommenderar att vid vindstyrkor över 8,0 m/sek upphöra att arbeta på ställningen.
- Om vindarna övergår i stark vind 11,0 m/sek staga ställningen mot en fast konstruktion.
- Om vinden förväntas uppgå till stormstyrka över 18 m/sek skall ställningen monteras ned. Ställningen skall endast förflyttas av mänsklig kraft och endast från bottenplan.
- Vid förflyttning, ta hänsyn till elektriska kablar och liknande, samt rörliga maskindelar.
- Inget material får finnas på ställningen vid förflyttning.
- Glöm ej att ånyo låsa hjulen.

### Maxhöjder

#### Gällande maxhöjder

#### Höjd till övre plattform

Upp t.o.m 2,20  
Upp t.o.m 4,00  
Upp t.o.m 5,90  
Upp t.o.m 7,70  
Upp t.o.m 9,50

#### Bredd 1,40

ostagad  
stödben (fasta)  
stödben (teleskop)  
stödben (teleskop)  
stödben (teleskop)



Box 14, S-522 21 Tidaholm, SWEDEN  
Telefon 0502-140 80 • Telefax 0502-153 29